

适用型号
E18

图纸名称
主机

绘制单位
mm

绘制比例
无

图纸如有变更
恕不另行通知

修订时间
2023.08.25

图纸版本
V1.0

页数
第1页

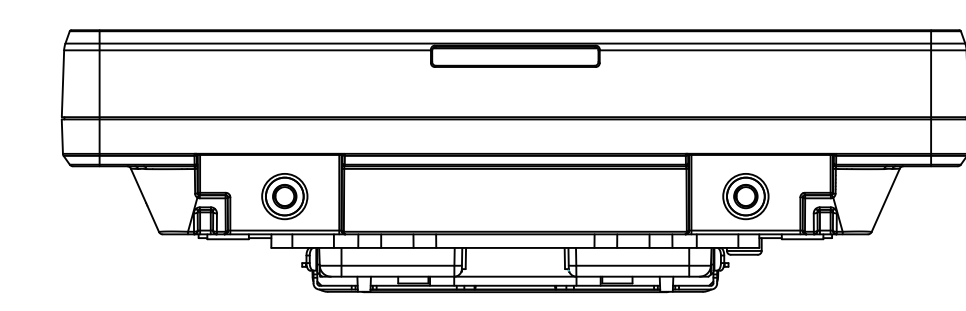

5 俯视图

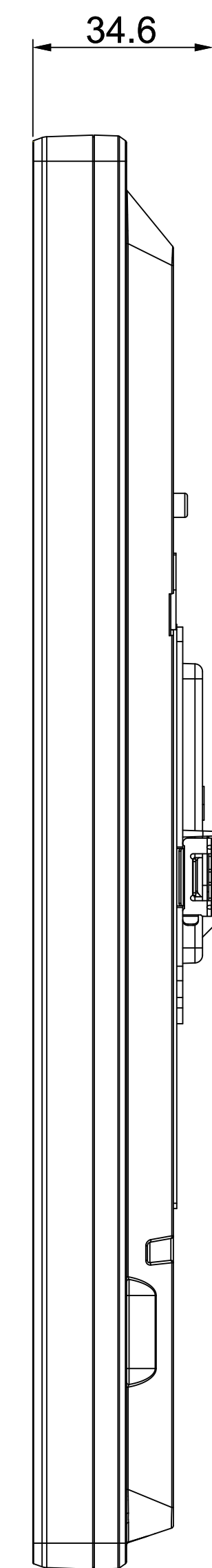

2 右视图

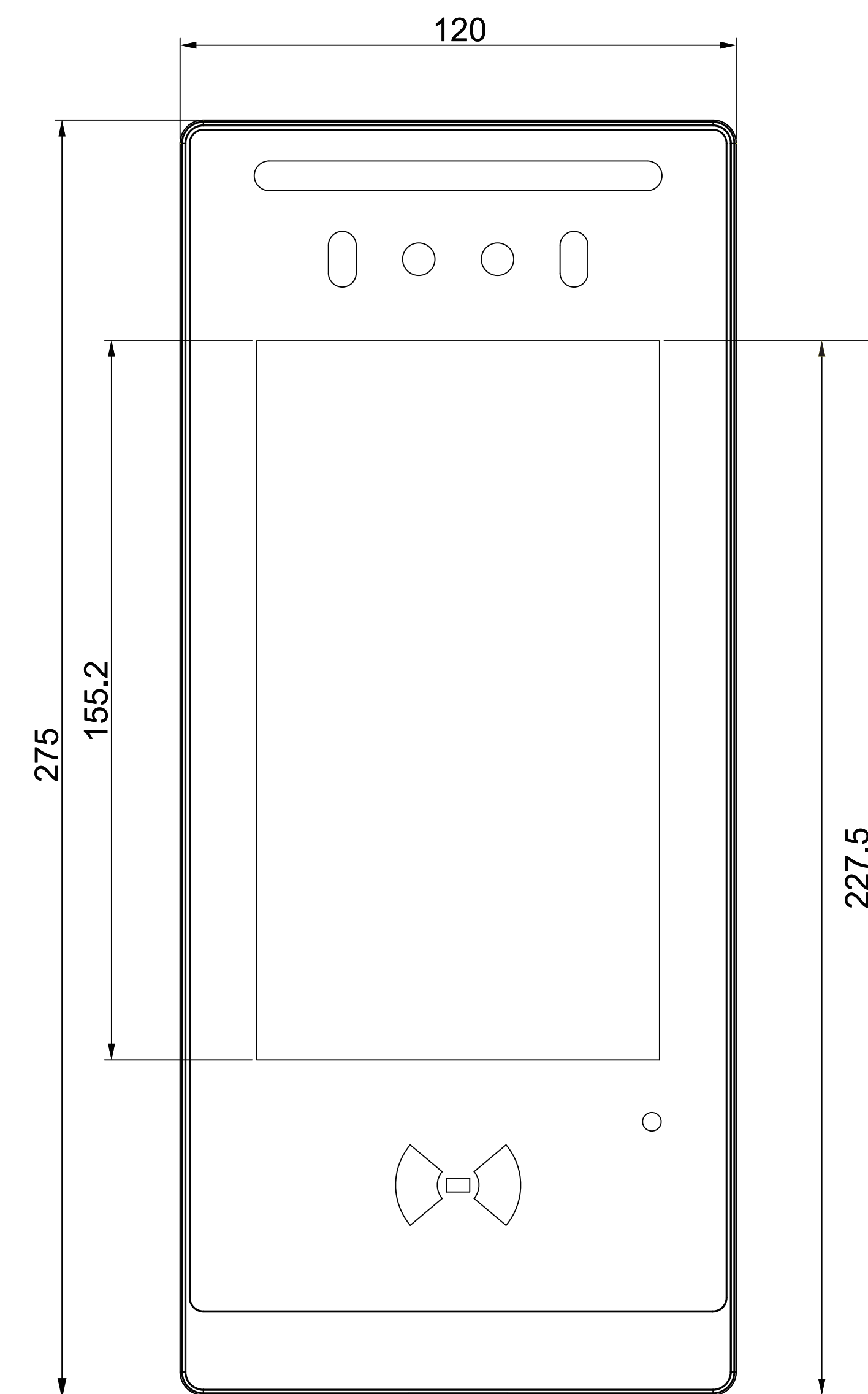

1 正视图

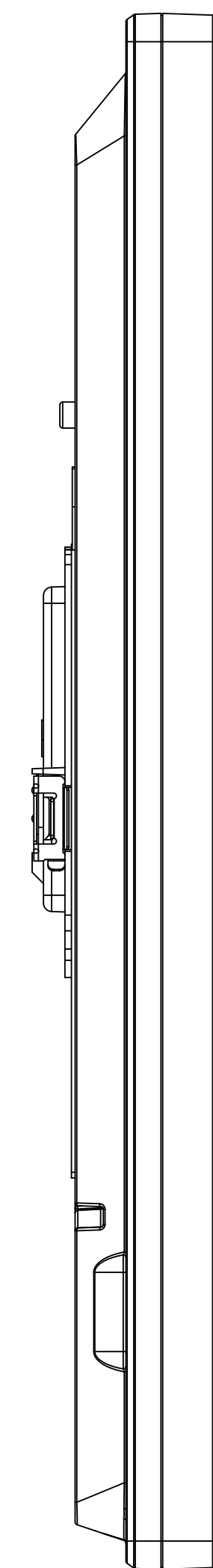

3 左视图

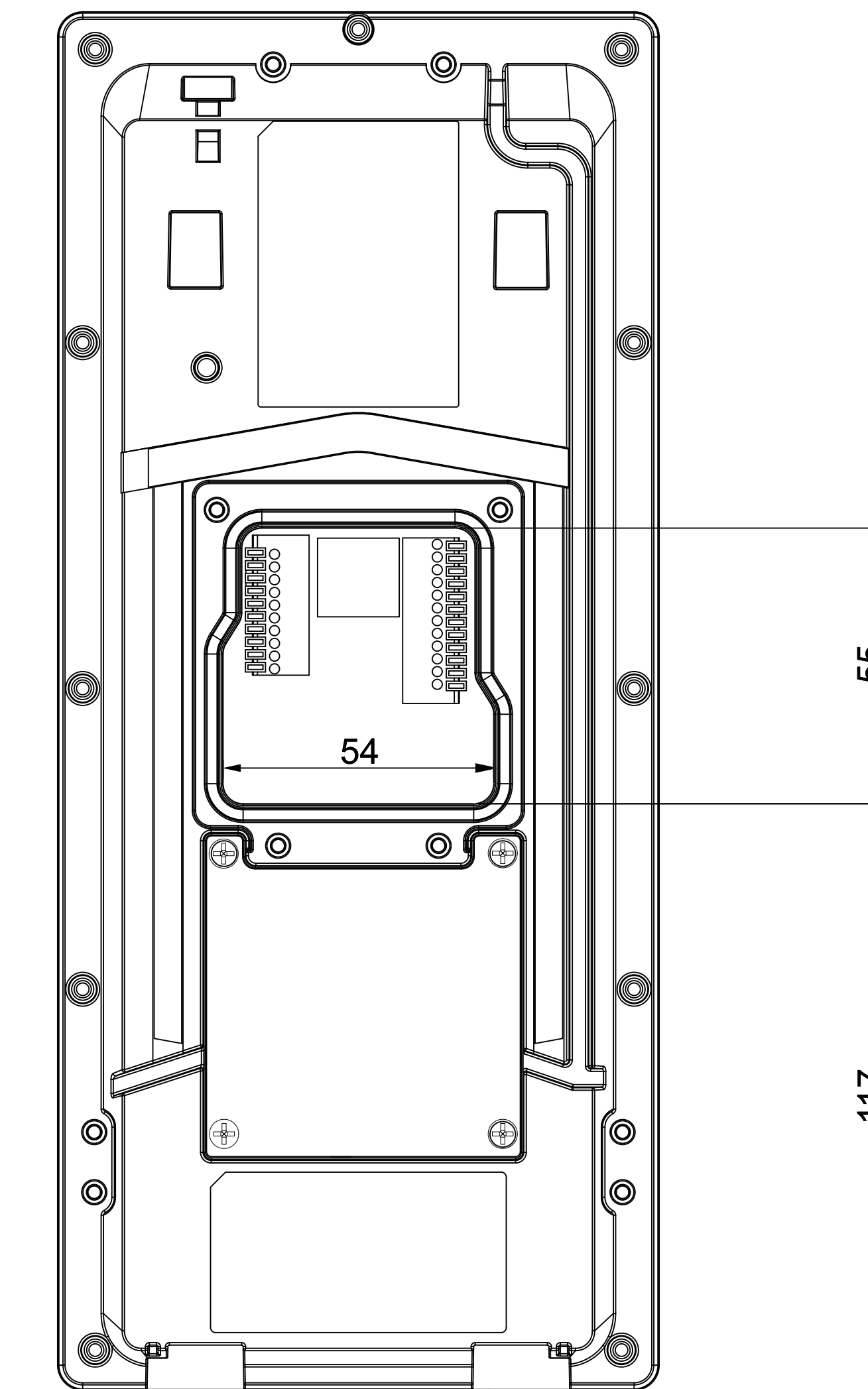

4 后视图

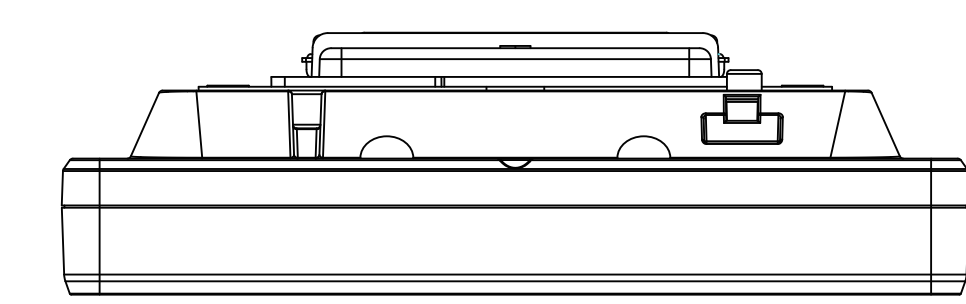

6 仰视图

适用型号
E18

图纸名称
挂墙支架

绘制单位
mm

绘制比例
无

图纸如有变更
恕不另行通知

修订时间
2023.08.25

图纸版本
V1.0

页数
第2页

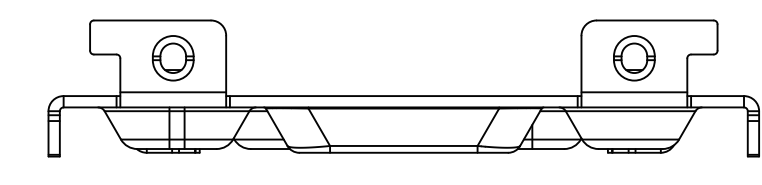

5 俯视图

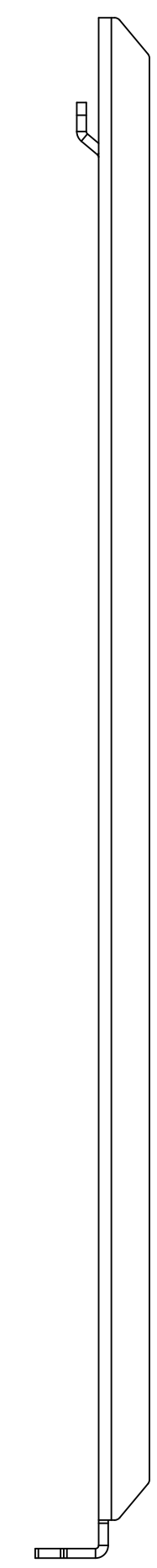

2 右视图

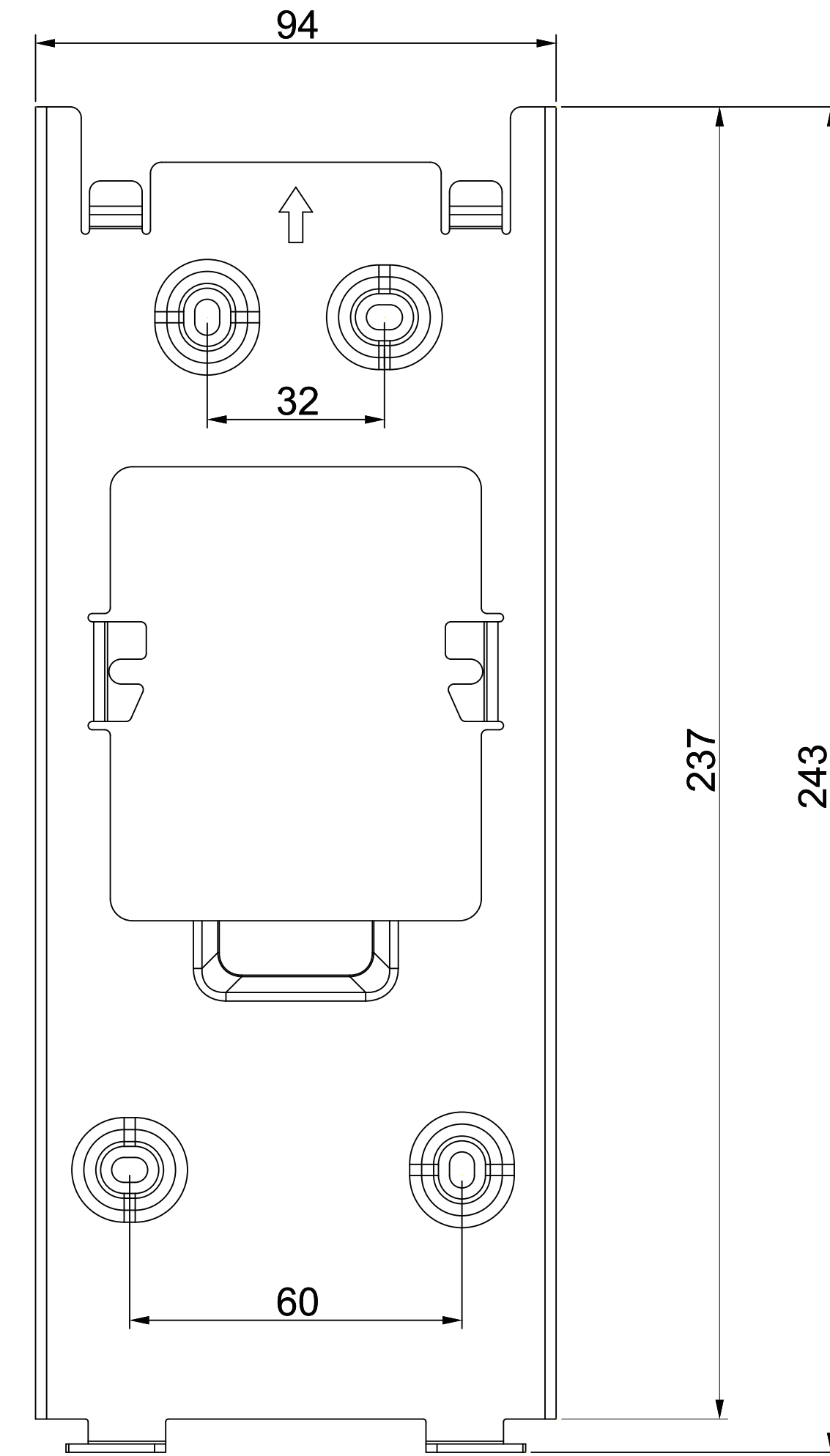

1 正视图

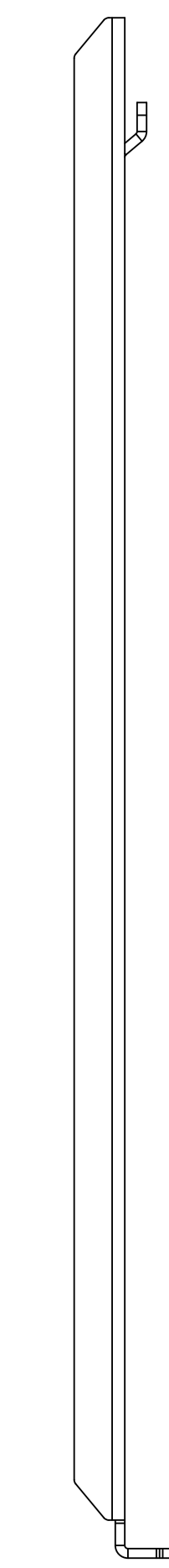

3 左视图

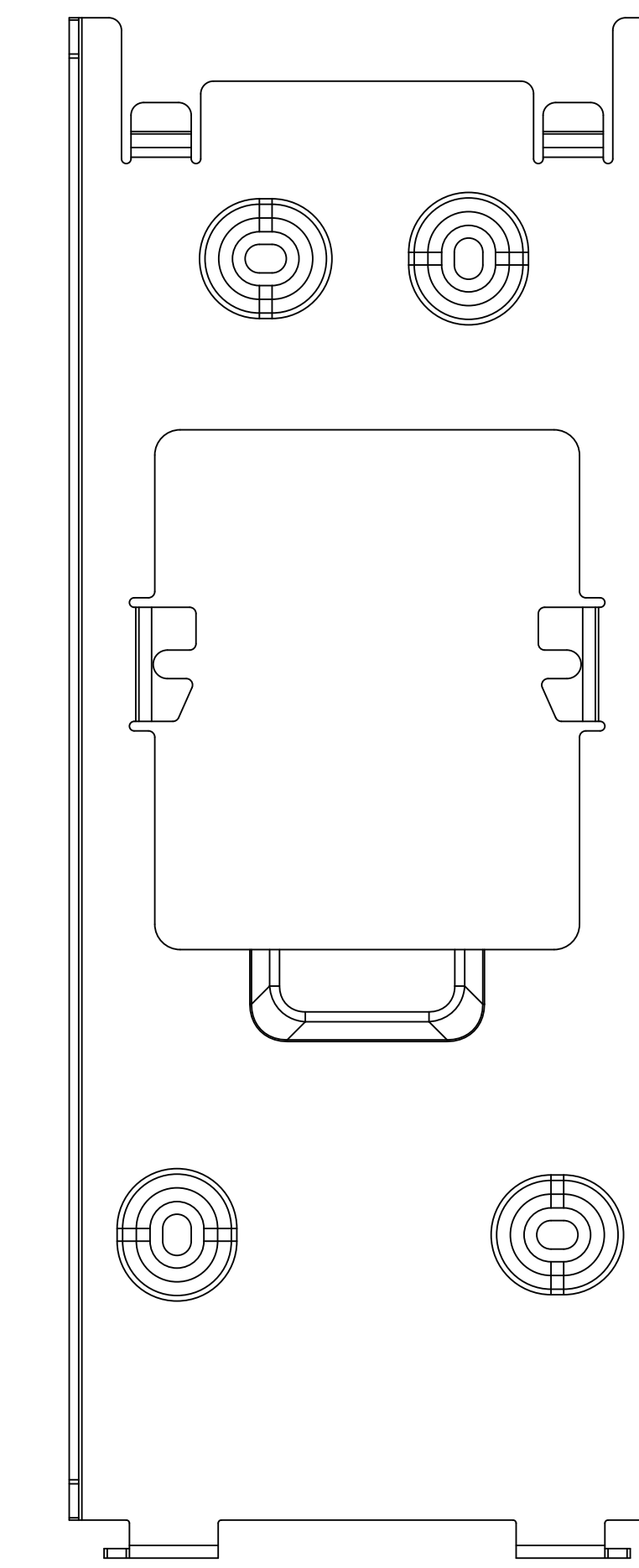

4 后视图

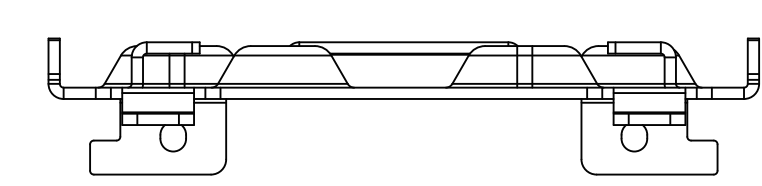

6 仰视图

适用型号
E18

图纸名称
挂墙安装图纸

绘制单位
mm

绘制比例
无

图纸如有变更
恕不另行通知

修订时间
2023.08.25

图纸版本
V1.0

页数
第3页

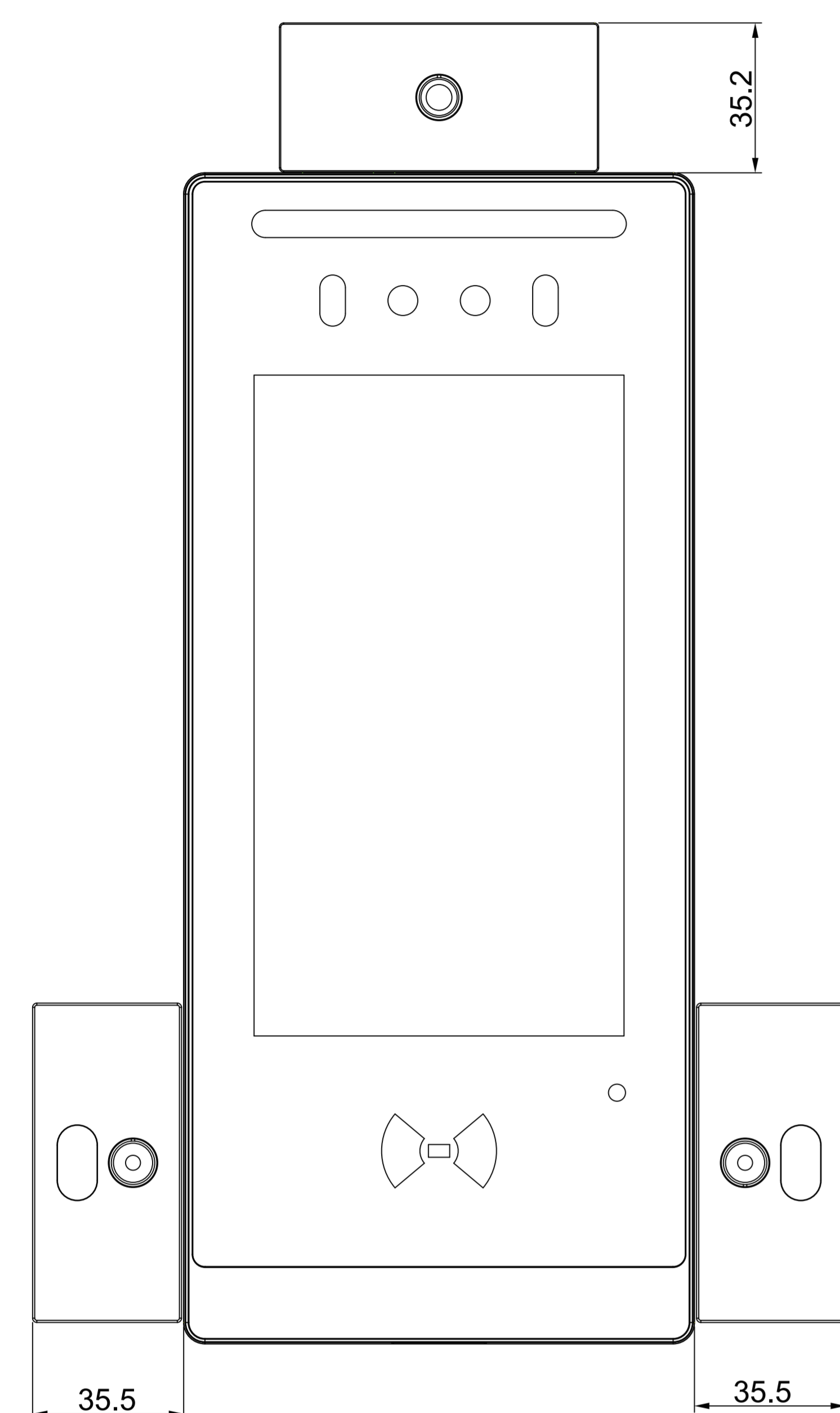

① 对讲机面板正视图

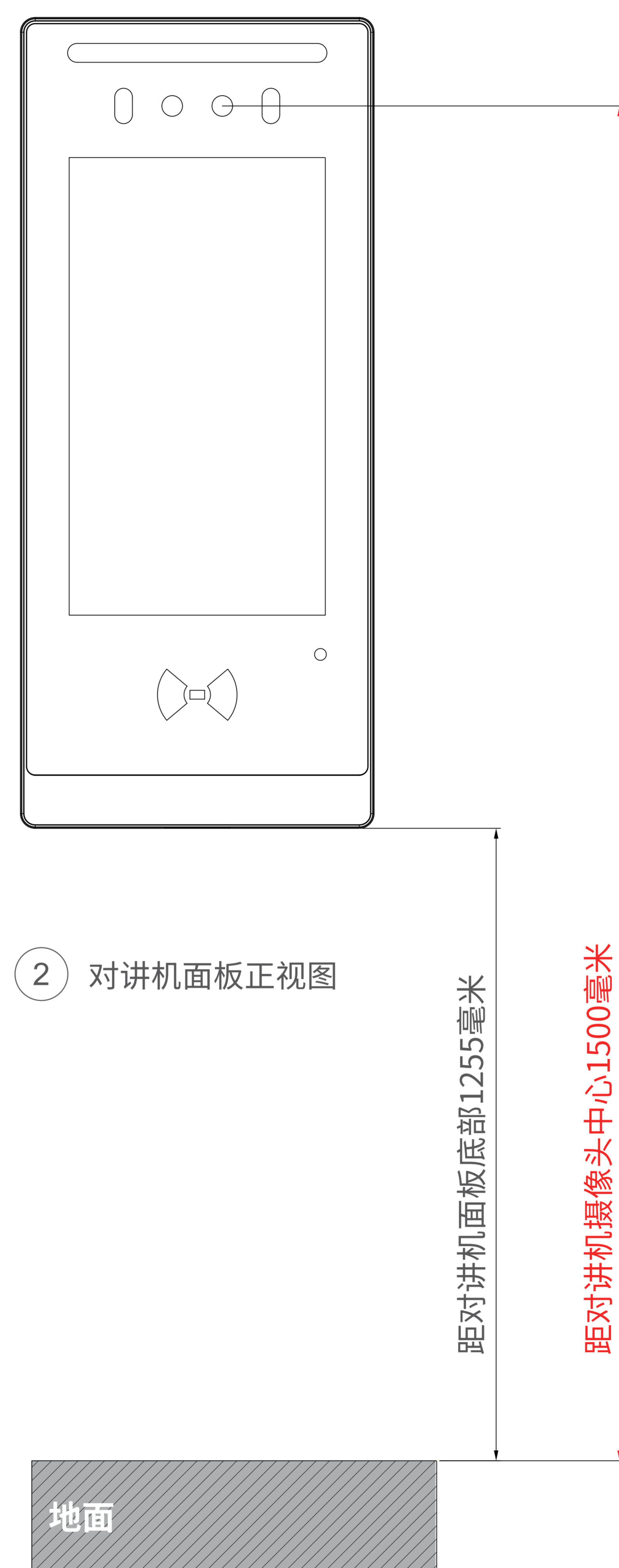

② 对讲机面板正视图

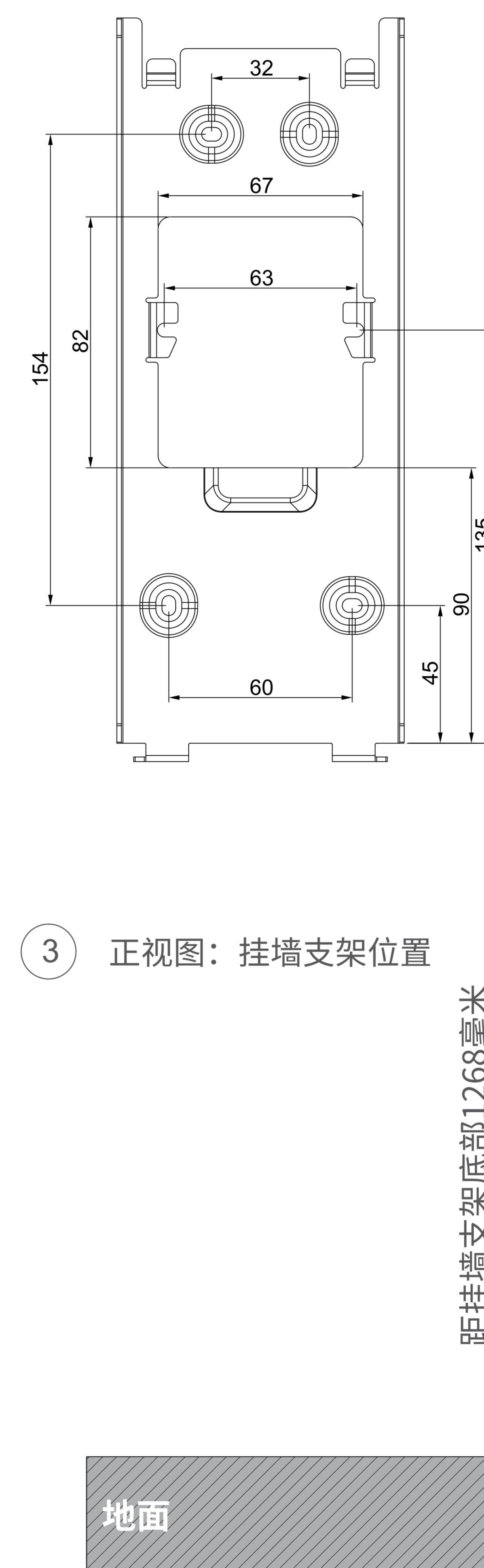

③ 正视图：挂墙支架位置

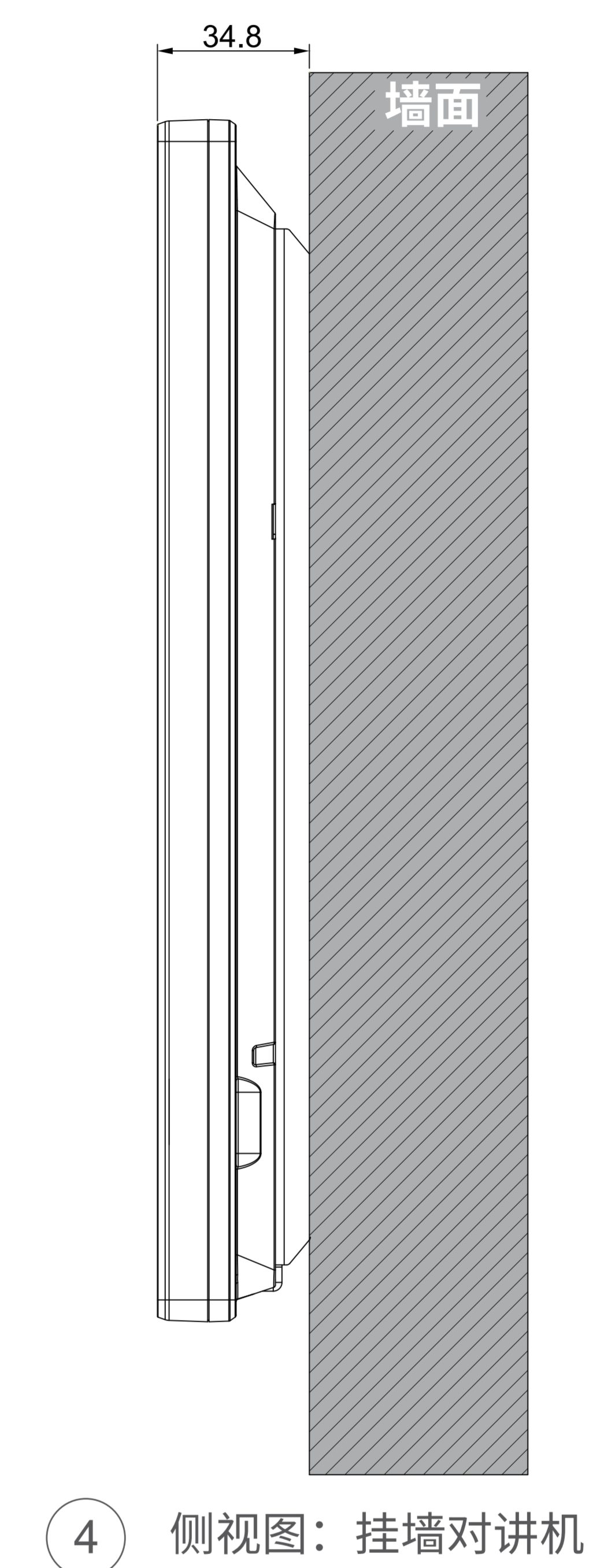

④ 侧视图：挂墙对讲机

适用型号
E18

图纸名称
挂墙雨遮

绘制单位
mm

绘制比例
无

图纸如有变更
恕不另行通知

修订时间
2023.08.25

图纸版本
V1.0

页数
第4页

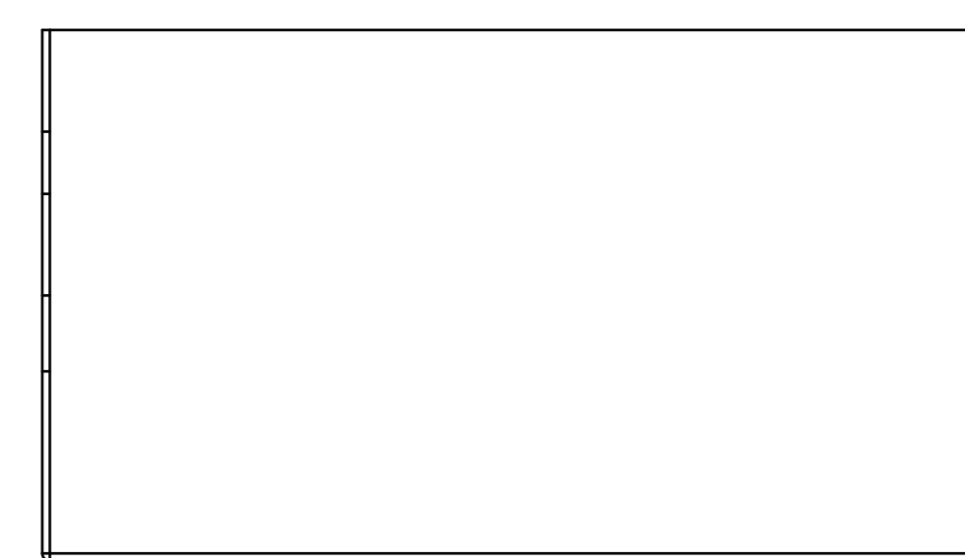

⑥ 俯视图

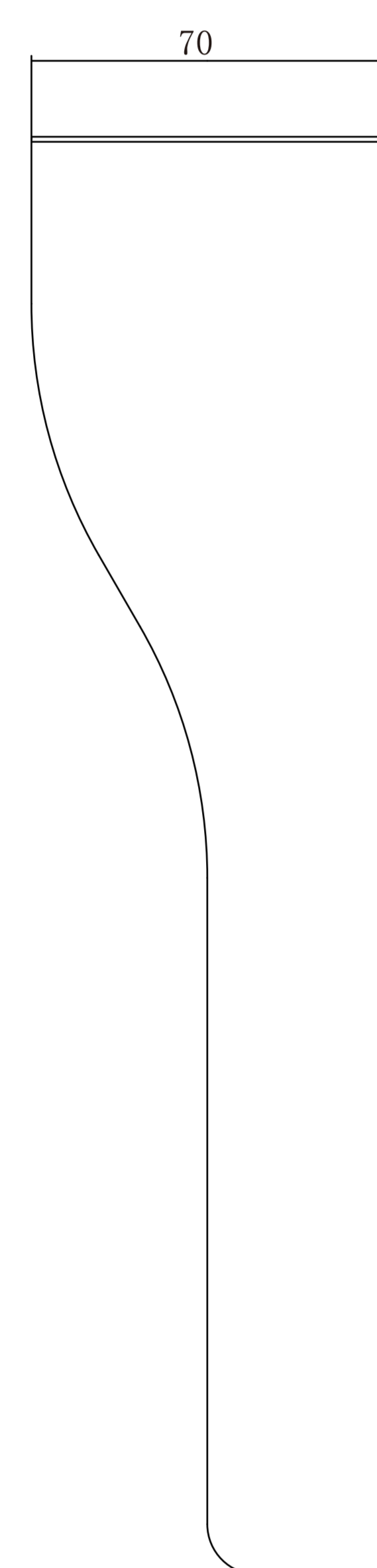

② 右视图

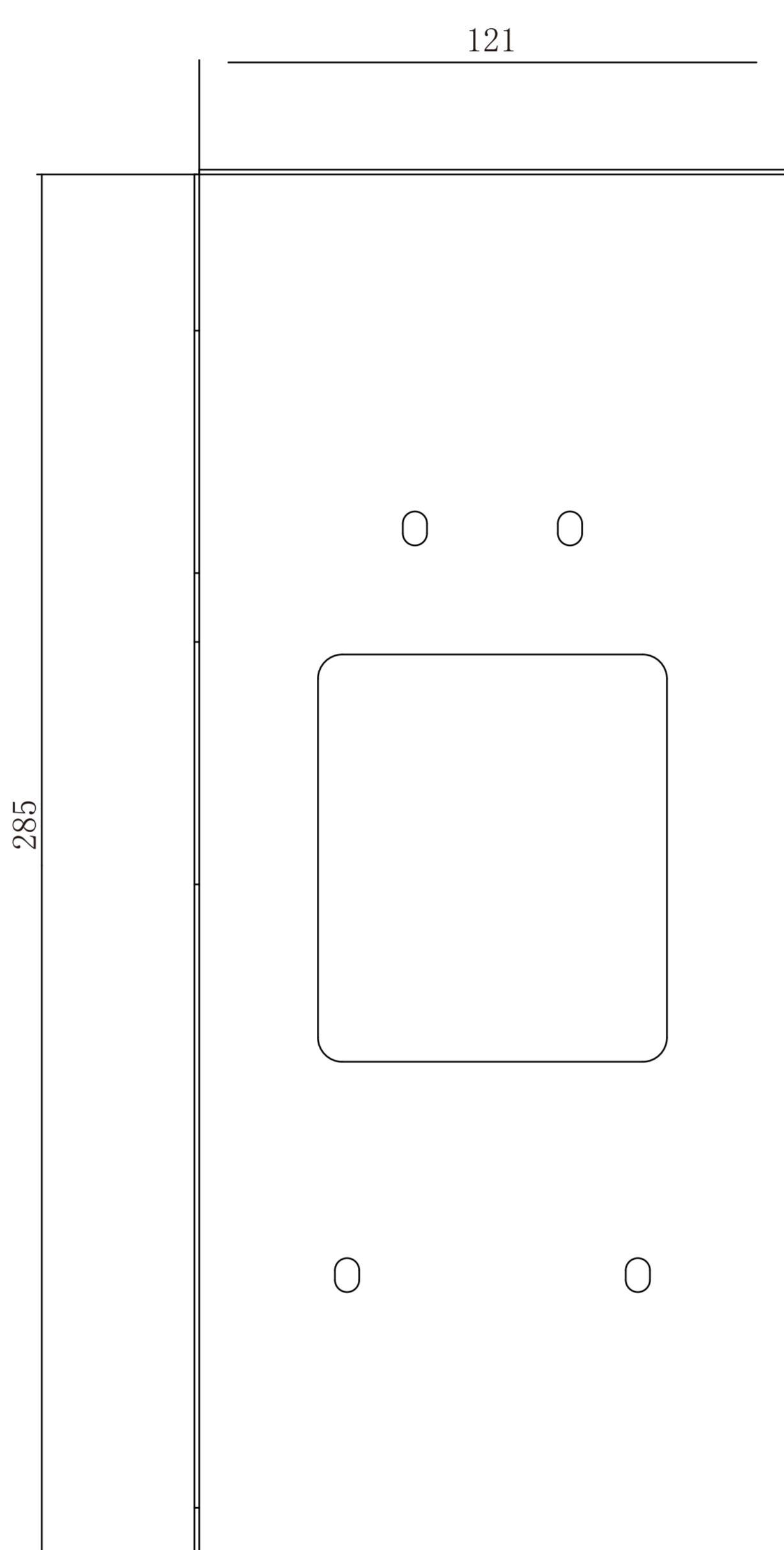

① 正视图

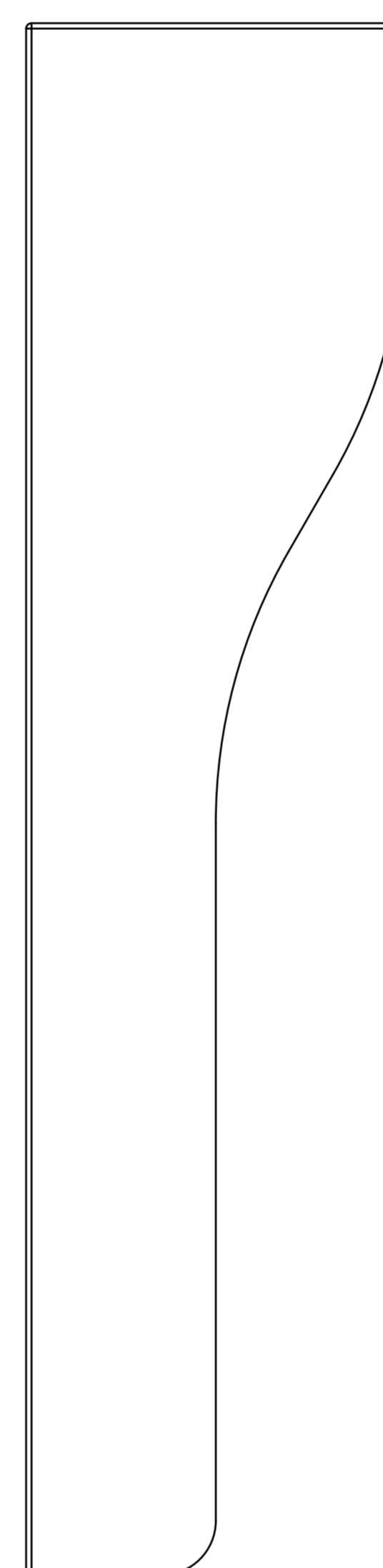

③ 左视图

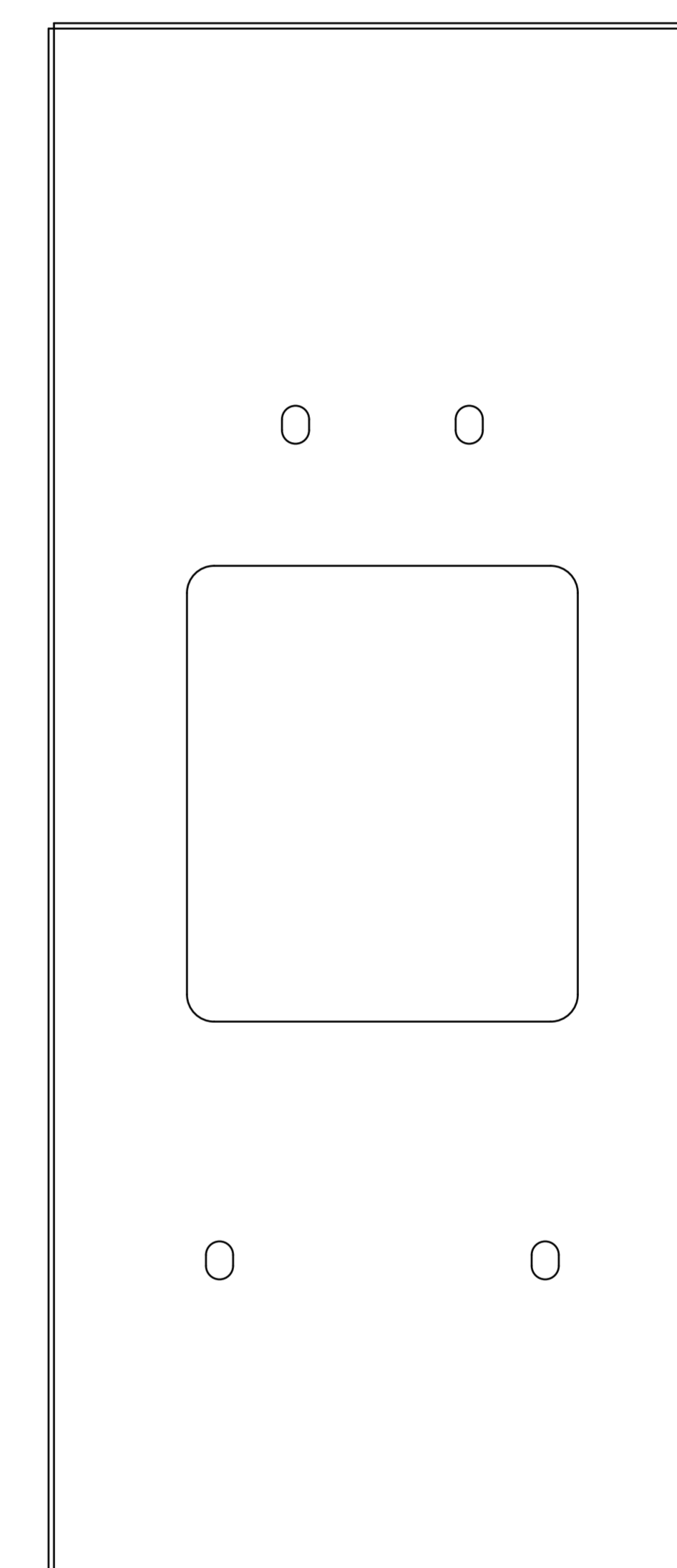

④ 后视图

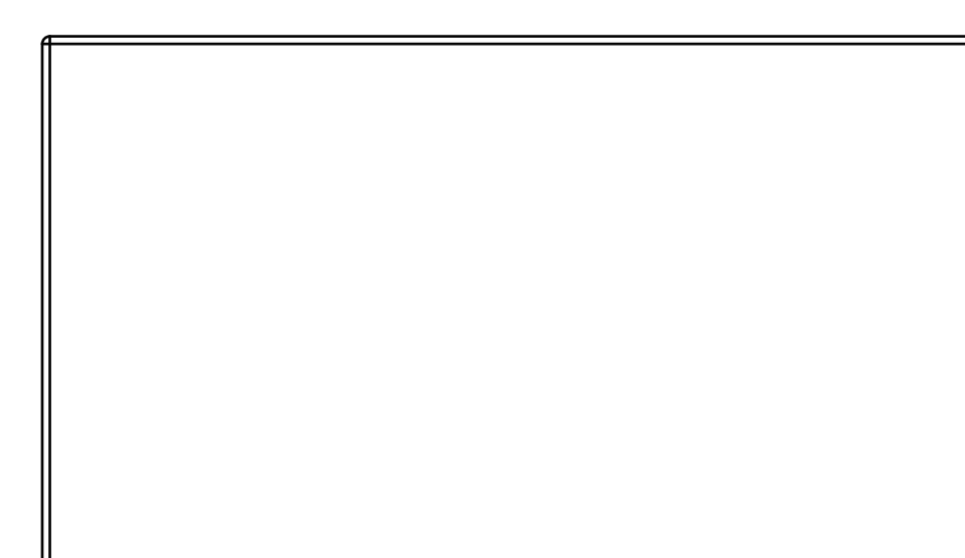

⑤ 仰视图

适用型号
E18

图纸名称
挂墙安装图纸

绘制单位
mm

绘制比例
无

图纸如有变更
恕不另行通知

修订时间
2023.08.25

图纸版本
V1.0

页数
第5页

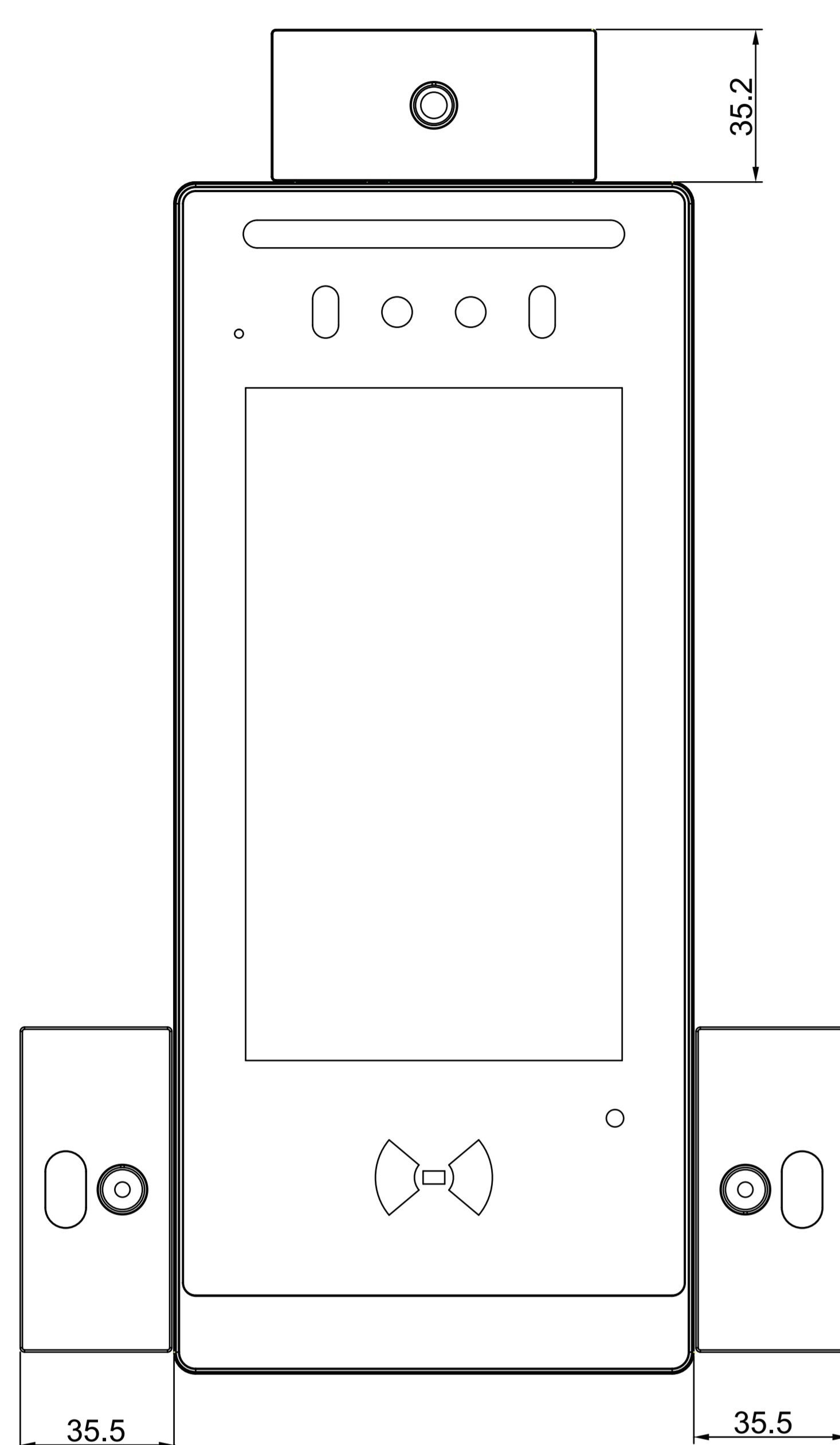

① 对讲机面板正视图

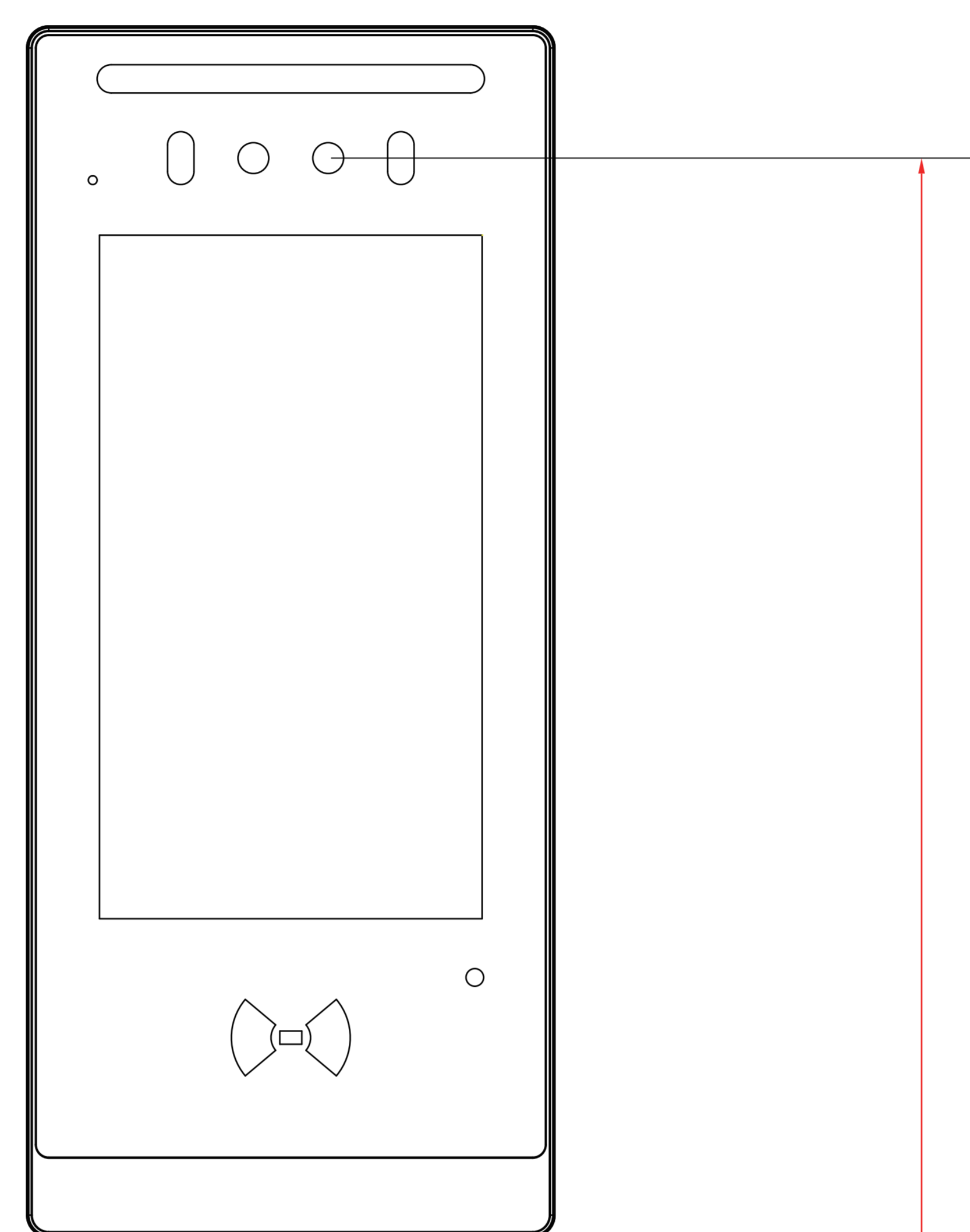

② 对讲机面板正视图

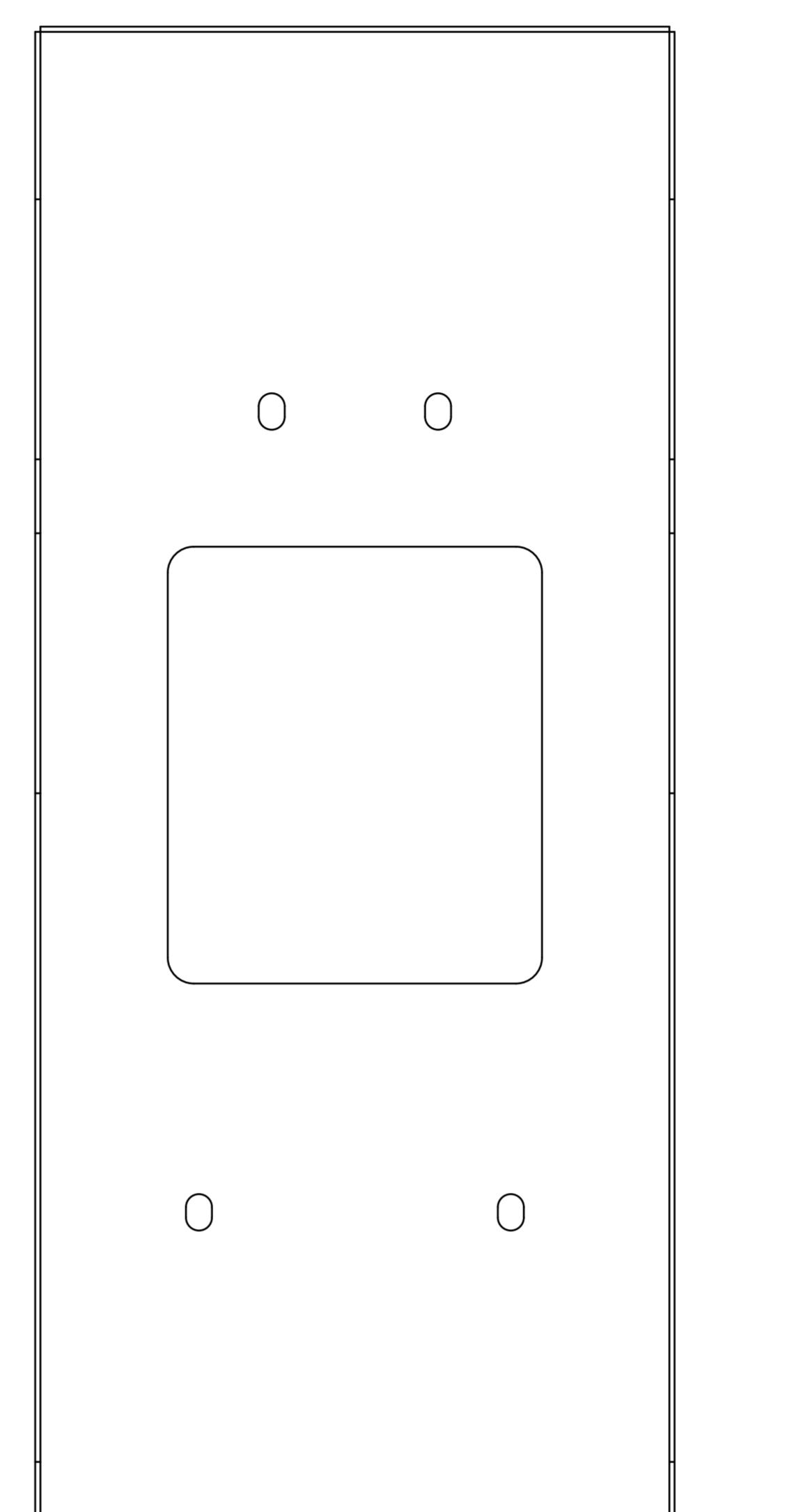

③ 正视图:挂墙雨遮位置

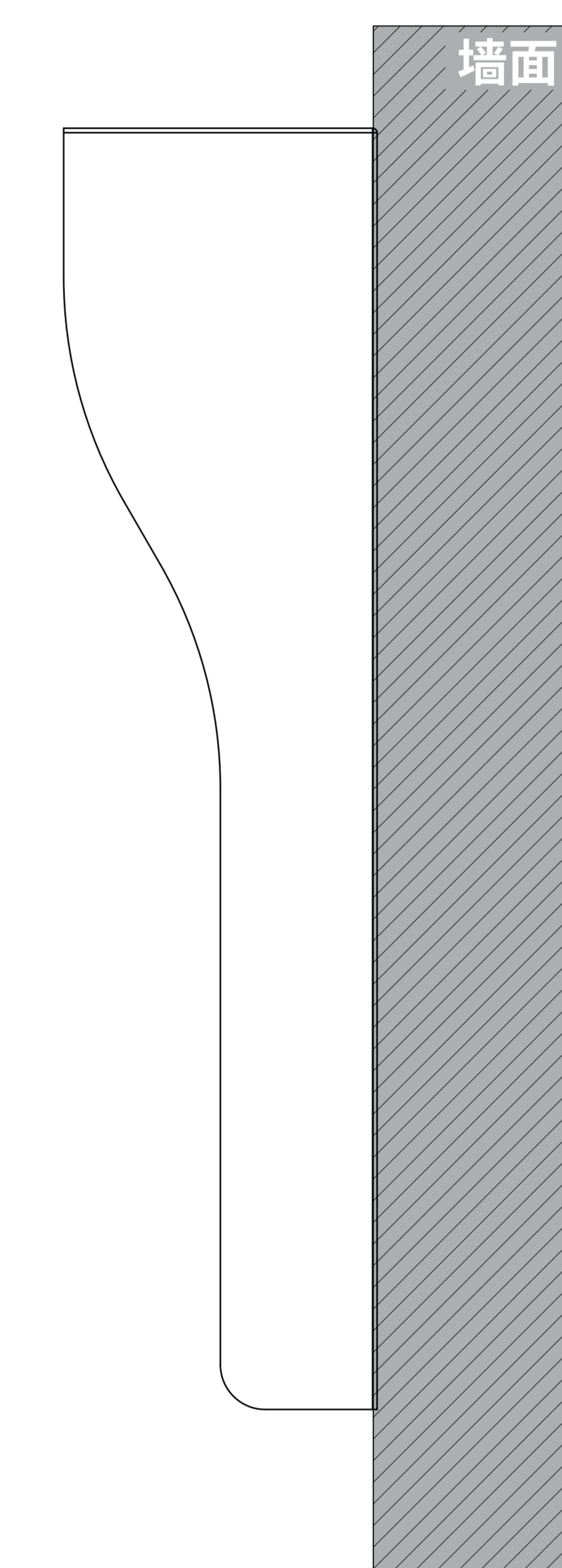

④ 侧视图:挂墙对讲机

地面

地面

墙面